

Desde la secundaria INS Vilatzara

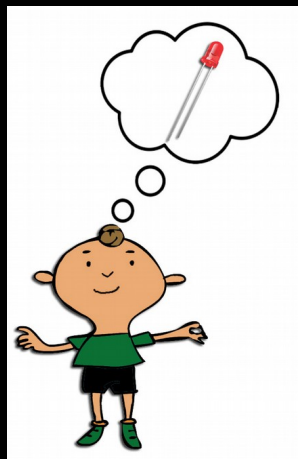



IES VILATZARA
Vilassar de Mar
Barcelona



Instituto de Educación Secundaria



Zona de confort

LOS NUEEVOS ALUMNOS



Alumnos descontrolados

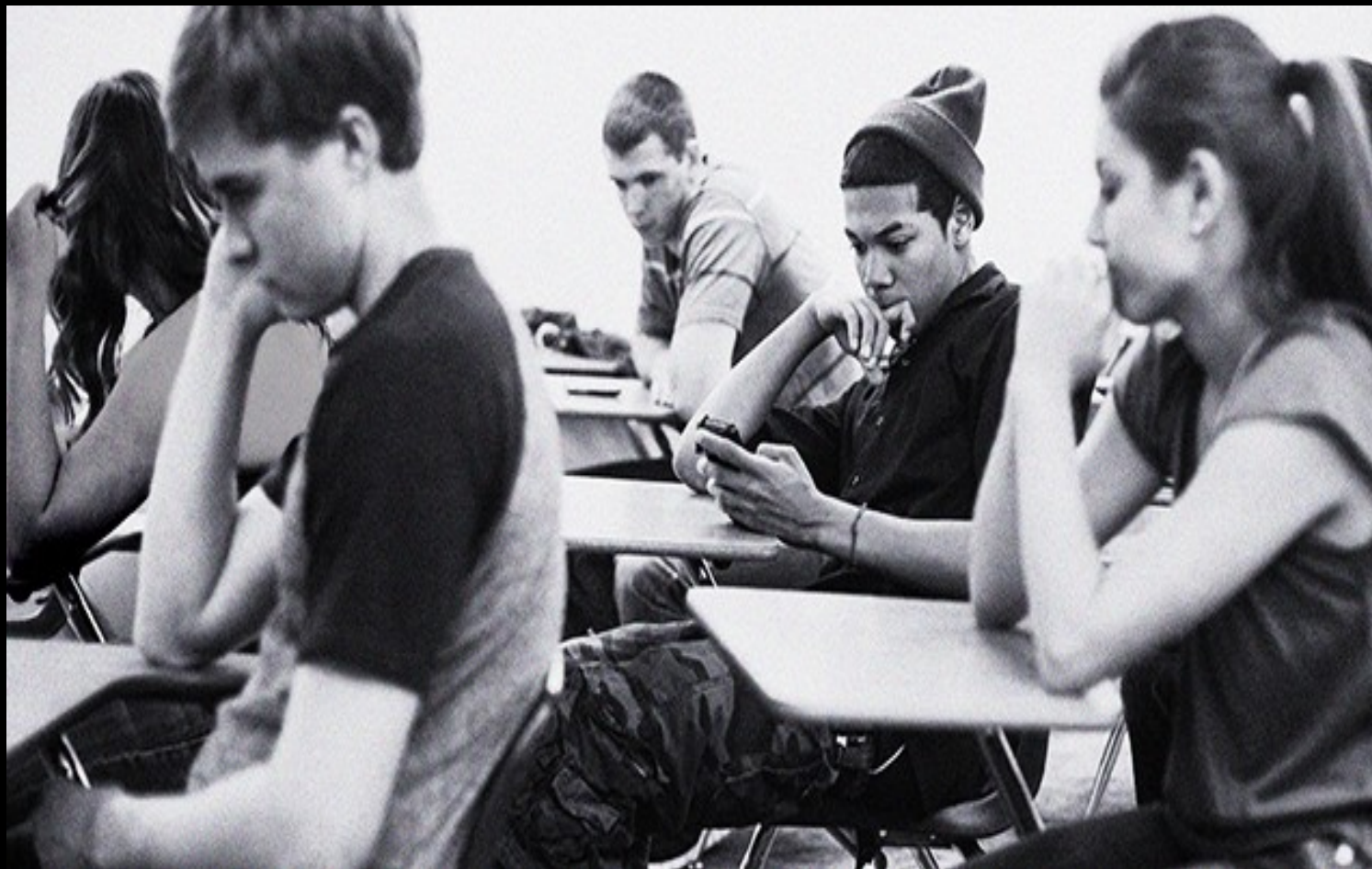

Alumnos aburridos



Alumnos brillantes

LOS PROFESORES

EL CLAUSTRO

(cosas de las que se habla)

ORDEN Y DISCIPLINA,

SANCIONES,

COMPETÉNCIAS BÁSICAS,

EVALUACIONES

PRUEBAS PISA, DIAGNÓSTICAS,

REVALIDADAS,

NOTAS, NOTAS, NOTAS,...

EL CLAUSTRO

(cosas de las que NO se habla)

CURRÍCULO OCULTO

EDUCACIÓN EMOCIONAL

SITUACIONES DE APRENDIZAJE

GAMMIFICACIÓN

INTELIGÉNCIAS MÚLTIPLES,

FLIPPED CLASSROOM,

MOBIL-LEARNING,

ETC.



José Antonio Marina
Filòsof, escriptor i pedagog

Se avvicina una tempesta



se atormenta una vecina

QUÉ HACEMOS?

Trabajos y proyectos de
investigación



Escuchar a los alumna@s



Orientarlos en nuevas tecnologías



Acompañarlos en su formación

Jesús Arbués INS Vilatzara



Acompañarlos en su formación



Acompañarlos en su formación: Visitas Centros Educación Especial



Acompañarlos en su formación: Visitas Centros de interés



Acompañarlos en su formación: Salidas conjuntas Centros Educación Especial



Acompañarlos en su formación: Visita escuelas



Acompañarlos en su formación: Visita escuelas



**Acompañarlos en su
formación: Visita escuelas**



**Acompañarlos en su
formación: Visita escuelas**



Acompañarlos en su formación: Exposiciones



Acompañarlos en su formación: Visitas al Centro



Acompañarlos en su formación: Visitas al Centro



Acompañarlos en su formación: Visitas al Centro



**Les presentamos
“realidades”**

NUEVAS TECNOLOGIAS

CREAR VS CONSUMIR

PROYECTOS

Entrega de premis Concurs Treball de Recerca sobre la Persona amb la Síndrome de Down 2013

Imatges

↓ [Descarregar galeria](#)



Marina Tibau i Maria Revenaue

[Descarregar](#)



Maria Revenaue

[Descarregar](#)



Marina Tibau

[Descarregar](#)



Inclusión en un centro excursionista. Maria Revenaqué



El boligrafo mágico Aleix Rodríguez y Marc Fisse



El bolígrafo mágico En Bajo Coste. Talleres

El Boli Màgic

► El Boli Màgic

El projecte

Equip del projecte

Premi Ciència en Acció

Premi Tecnologia de bajo coste

Fires i actes

Premsa, notícies

Agraïments



Es un projecte consistent en la creació de un llapis òptic

El bolígrafo mágico Aleix Rodríguez y Marc Fisse

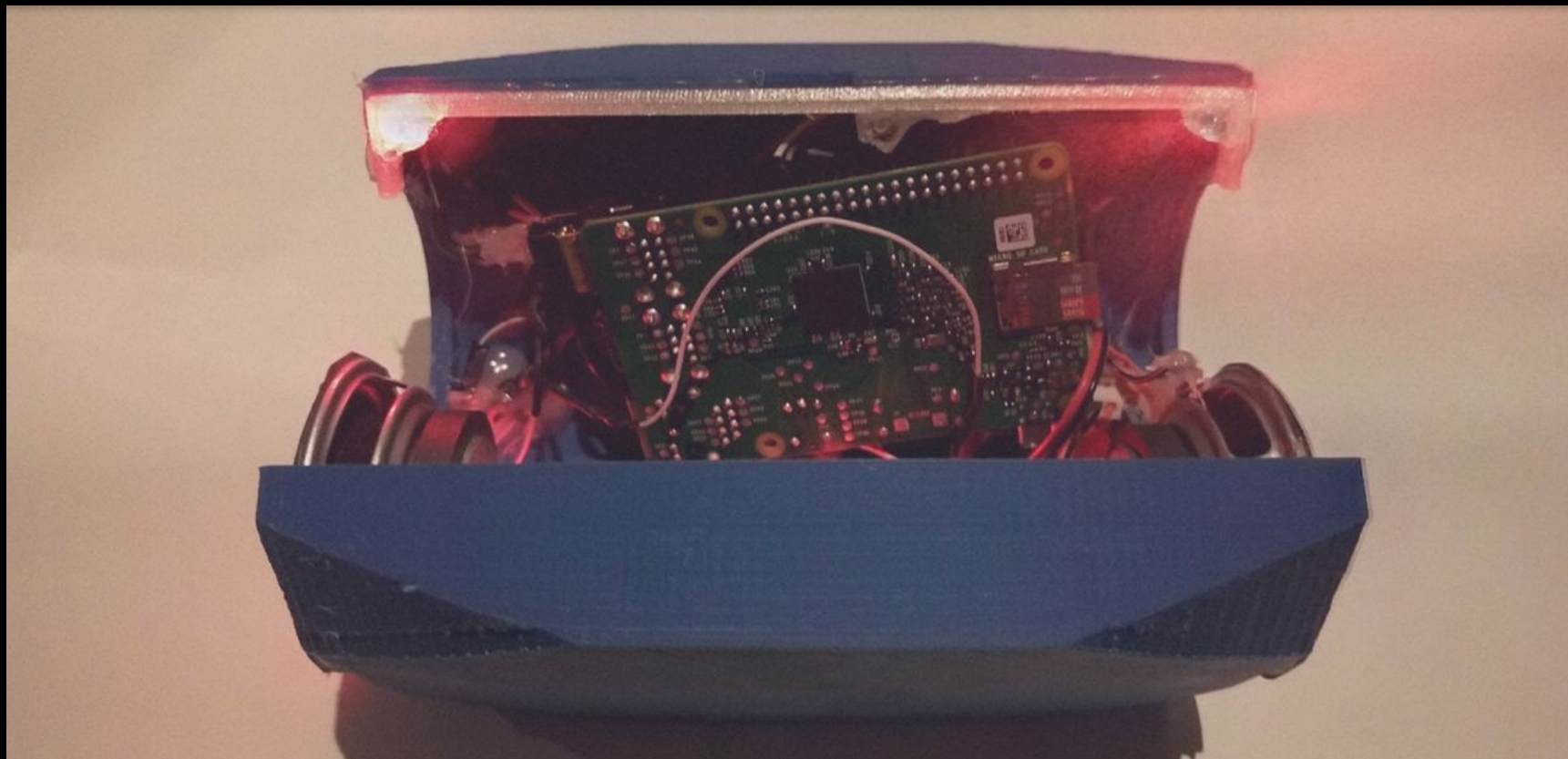

Un proyecto diferente Aleix Rodríguez

Un projecte diferent

[Inici](#)

[El Projecte](#)

[Contacte](#)

[Descarrega](#)



Love Yourself
Justin Bieber

What Do You Mean?

Sorry - Latino Remix

I'll Show You

Company

The Feeling

Purpose

Un projecte diferent

Disseny, construcció i programació d'aplicacions
d'un dispositiu comandat per veu, WhatsApp i Telegram.

catvilassar.com

premium service

CGFVJG229L.COM

DLGWIUW 2GLVICG



Un llibre per a tothom:

Lectura compartida per a nens amb deficiències visuals amb la col·laboració del municipi de Vilassar de Mar

Un cuento para todos:

Lectura compartida para niños con deficiencias visuales con la colaboración del municipio de Vilassar de Mar



Català



Castellano



Catalán



Castellano



Vasco



Francés



Gallego



Inglés

02:15 | 03:03



catvilassar.com
premium service



Libro de lectura compartida. Elena Ortíz

Jesús Arbués INS Vilatzara



 CONTE  LLEÓ  RATOLÍ

00:03 | 25:10   catvilassar.com
premium service  

1a versió:

a modus de subtítolació clàssica però amb imatges en lloc de textos



00:03 | 25:10   catvilassar.com
premium service  

2na versió:

a modus de sistema de cinema mut, amb pantalles específiques que, amb signes, tallen la narració puntualment.

Libro de lectura compartida. Elena Ortíz



Libro táctiles. Trabajo de aula.



Libro táctiles. Trabajo de aula.



Libro táctiles. Trabajo de aula.



La demencia senil

Tamar Pérez

Viagem ao paraíso das letras

Lectura Fàcil, adaptació i traducció de tres contes
populars catalans al portuguès



Vera Moreira

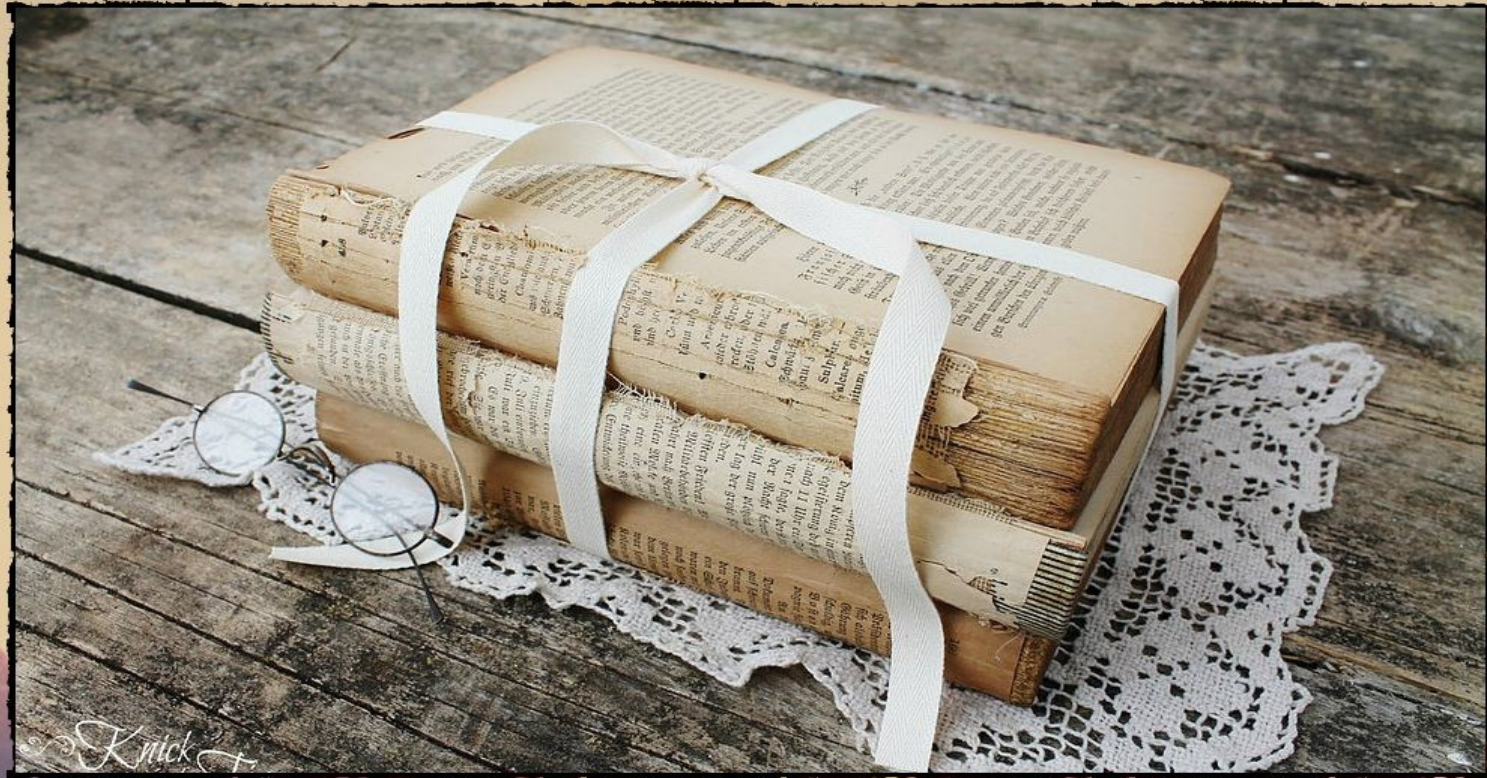

Cuentos de lectura fácil Vera Moreira

O Gigante do Pinheiro



Cuentos de lectura fácil
Vera Moreira

Pluja d'estrelles

Pluja d'estrelles

Membres

Introducció

Objectiu de la recerca

El conte en diferents formats

Metodologia

Webgrafia

Agraïments



Aquest és un projecte de recerca, realitzat per dues alumnes de 4t d'ESO, durant el curs 2012 - 2013 a l'Institut Vilatzara de Vilassar de Mar.

Lluvia de Estrellas (DUA) Marina Masferrer & Helena Civit



Lluvia de Estrellas (DUA)

Marina Masferrer & Helena Civit



Espacios Multisensoriales

Elisa García



Espacios Multisensoriales

Elisa García



Mejoras para sillas de ruedas Carles Taxonera



Mejoras para sillas de ruedas Carles Taxonera

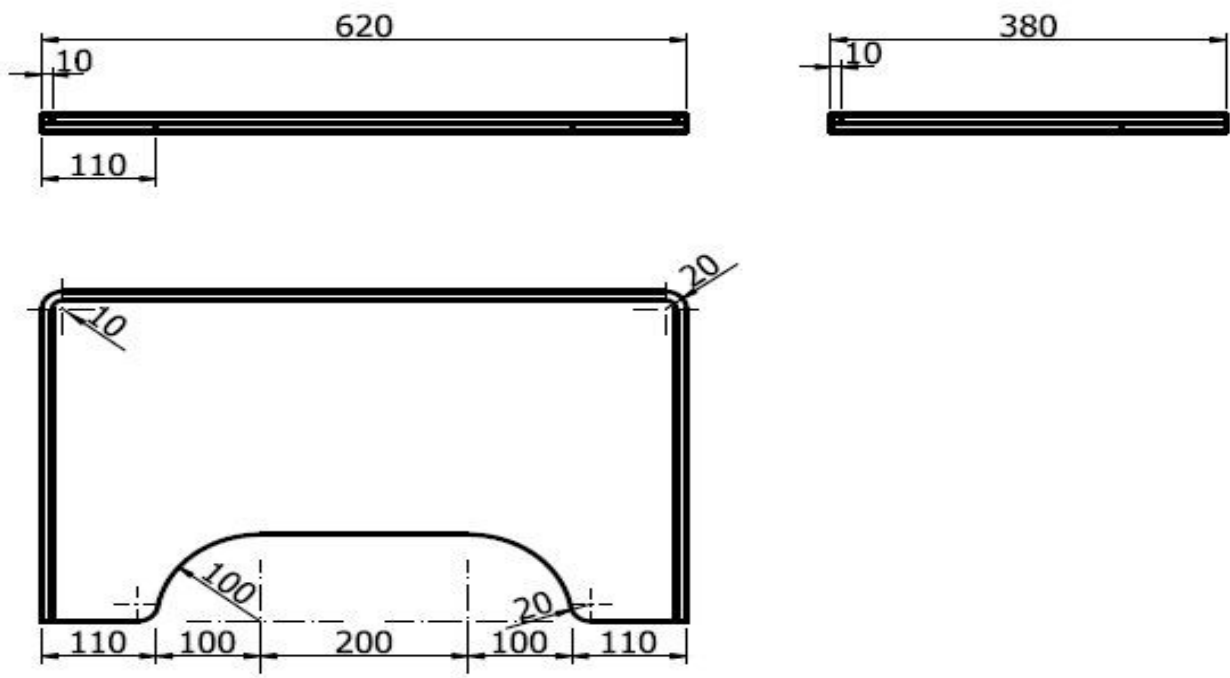

Mejoras para sillas de ruedas Carles Taxonera

Tots igual

JOC CORPORATIU COM A MÈTODE D'INCLUSIÓ DE L'ESCOLA ORDINÀRIA

Todos somos iguales
Mariona Rodrigo

JOCs

Com a part pràctica del treball he reunit tot l'estudi sobre la inclusió i el joc corporatiu en la realització de 4 jocs per aplicar-los amb l'Aleix i la seva classe.



Joc 1



Joc 2



Joc 3



Joc 4

Todos somos iguales Mariona Rodrigo



UN CONTE PER A TOTHOM

UN CONTE PER A TOTHOM
Moltes formes d'aprenentatge

PORTFOLIO

INICIO



EL TREBALL



BONIC PEIX COLORIT



ADAPTACIONS



MÉS



El bonic peix colorit (DUA) Paula García

Jesús Arbués INS Vilatzara

www.recursosbajocoste.es

INICIO

EL TREBALL

BONIC PEIX COLORIT

ADAPTACIONS

MÉS

PART ESCRITA I DIBUJOS

VERSIÓ PICTOGRAMES

VERSIÓ EN POWER POINT

VERSIÓ LSC

LECTURA COMPARTIDA

VERSIÓ LECTURA FÀCIL

VERSIÓ DISLÈXICS

TEATRE D'OMBRES

LLUM FOSCA

MEMORY

El bonic peix colorit (DUA)

Paula García

UN CONTE PER A TOTHOM



ELABORACIÓ DEL CONTE, VERSIÓ EN POWER POINT

INICIO

EL TREBALL

BONIC PEIX COLORIT

ADAPTACIONS

MÉS

Es podria considerar que aquesta versio correspon a la versio del conte "comu" de forma digitalitzada. Consisteix en 4 Power Points diferents:

- Imatges sense text, està pensat per a ser acompanyat amb algú que l'expliqui.
- Imatges amb text (en majúscules).
- Imatges amb text (impremta).
- Imatges amb àudio.

↓
IMATGES AMB TEXT (IMPRESA)

↓
IMATGES AMB TEXT (MAJÚSCULES)

↓
IMATGES SENSE TEXT

↓
IMATGES AMB ÀUDIO



Vet aquí una vegada hi havia un peix gran, lluent i especial que vivia al fons d'un mar sense color. I perquè era especial, us preguntareu? Doncs perquè aquest peix era de tots els colors que us pugueu imaginar. I és que quan va néixer es va endur tots els colors de les coses del seu voltant, deixant el mar trist i apagat.



UN DIA, QUAN JA ERA GRAN, EL PEIX VA SORTIR A PASSEJAR, I ES VA TROBAR UN CAVALLET DE MAR QUE LI VA DEMANAR:
-BONIC PEIX COLORIT DONAM UN COLOR DEL TEU VESTIT, SI US PLAU.
I EL PEIX QUE ERA MOLT ORGULLÓS I UNA MICA EGOISTA VA RESPONDRE QUE NO, QUE AQUELLS EREN EL SEUS COLORS I DE NINGÚ MÉS. I VA CONTINUAR NEDANT.



El bonic peix colorit (DUA) Paula García



I si ho fem més bonic?



"I si ho fem més bonic?" tracta de la decoració de dos espais del centre privat anomenat Nexe Fundació. L'objectiu és que els infants menors de cinc anys no estiguin angoixats pel fet d'estar en un centre mèdic o per la presència d'un metge/ssa.

Y si lo hacemos más bonito? Montse Martínez



**Y si lo hacemos más bonito?
Montse Martínez**



Y si lo hacemos más bonito? Montse Martínez

DUA
Disseny Universal d'Aprenentatge
Projecte de Recerca
d'alumnes de 4rt d'ESO
INS Vilatzara



DUA
4º de la ESO



Crawl & Roll Pere Valls



Crawl & Roll Pere Valls

Parts del Crawl & Roll



Cadira

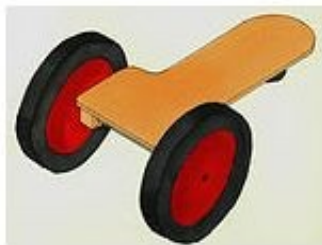

Base



Seient



Suport



Fixació



Estructura

Crawl & Roll Pere Valls

Col·locar les dues rodes anterior. S'han d'estrènyer utilitzant dues femelles per roda per evitar que no s'afluixin.



Crawl & Roll Pere Valls

DIFUSIÓN COMPARTIR



ETC



Presencia en la calle



Presencia en jornadas



Presencia en jornadas



Conferencias

SEU TUBAGE PRINSA

- TO DESIGN AND BUILD THE CRAWL & ROLL I WORKED JOINTLY WITH NIKKI



FUNCTIONS

- HELP CHILDREN WITH MULTIPLE DISABILITIES TO CRAWL
- TURNED BACK OF THE SEAT
- ALLOWS CHILDREN TO HAVE A BREAK FROM THEIR USUAL WHEELCHAIRS

CRAWL & ROLL

- THE CRAWL & ROLL IS A DEVICE THAT WORKS AS A SWIVEL CHAIR AND AS A CRAWLER
- IT'S COMPOSED OF A PLATFORM WITH WHEELS WHEN IT'S POSSIBLE TO FIT AN ACCESSORY TO CRAWL OR MACHINES TO SIMULATE THE SWIVEL CHAIR. THIS SIMPLE STRUCTURE ALLOWS THE USER TO TRANSFORM THE CRAWL & ROLL IN ONLY A MINUTE

OBJECTIVES

- CREATE A DEVICE THAT WOULD BE ABLE TO TRANSFORM INTO A CRAWLER OR INTO A SWIVEL CHAIR
- LOW COST
- EVERYBODY CAN COPY IT AND BUILD THEIR CRAWL & ROLL AT HOME
- ECONOMICAL PRODUCT



Ferias

INTENTAR INCORPORAR A LA LÍNEA DE CENTRO

ADOPTAR UN PROFE

“Prefiero los errores del entusiasmo
que la indiferencia de la sabiduría”

Anatole France

Premi Nobel de Literatura

Gracias por vuestra atención

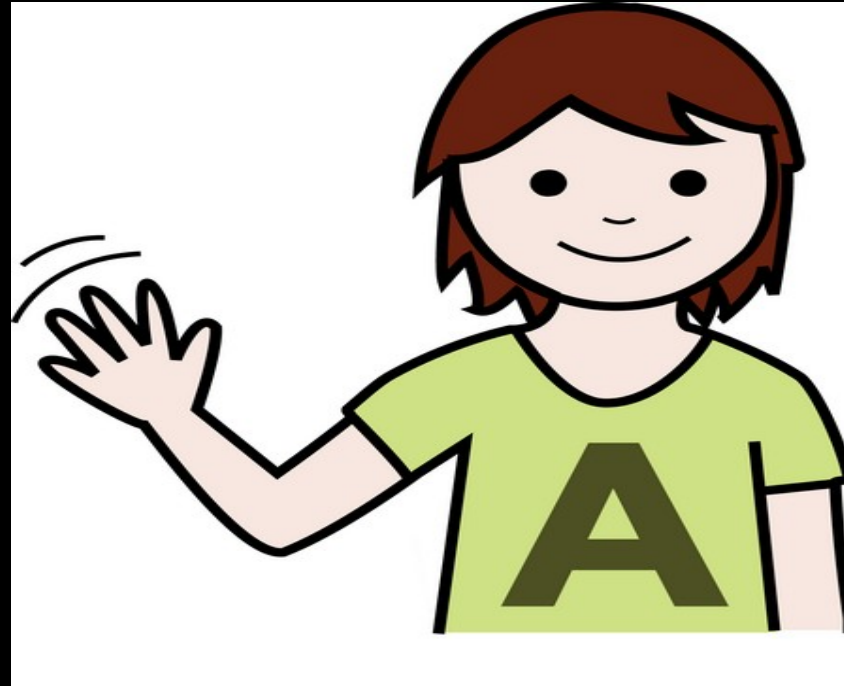

Jesús Arbués
INS Vilatzara
Vilassar de Mar
Barcelona
@JesusArbues
jarbues@xtec.cat